

お客様からのご要望が多いものをピックアップして、パック商品にしました。



パッケージ見本

◆New Hikari パイプ金具パック品 商品詳細

■キャップ

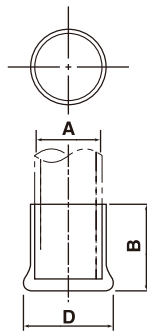

	JANコード	商品コード	商品名	サイズ(mm)			価格
				A	B	D	
1	4905637188458	78118845	P100 ゴム外栓キャップ 黒 10ミリ 2個入	9.5	21	17	¥120
2	4905637188465	78118846	P101 ゴム外栓キャップ 黒 13ミリ 2個入	12.7	23	19	¥130
3	4905637188472	78118847	P102 ゴム外栓キャップ 黒 16ミリ 2個入	15.9	24	22	¥150
4	4905637188489	78118848	P103 ゴム外栓キャップ 黒 19ミリ 2個入	19	27	25	¥150
5	4905637188496	78118849	P104 ゴム外栓キャップ 黒 25ミリ 2個入	25.4	29	34	¥210
6	4905637188502	78118850	P105 ゴム外栓キャップ 黒 32ミリ 2個入	31.7	33	39	¥300
7	4905637188519	78118851	P106 ゴム外栓キャップ 黒 38ミリ 1個入	38.1	39	45	¥205

	JANコード	商品コード	商品名	サイズ(mm)				価格
				A	B	C	D	
1	4905637188526	78118852	P107 ホリ外栓キャップ アイホリ 13ミリ 2個入	12.7	14.5	2.5	15.6	¥110
2	4905637188533	78118853	P108 ホリ外栓キャップ アイホリ 16ミリ 2個入	15.9	17.5	3.3	19.2	¥125
3	4905637188540	78118854	P109 ホリ外栓キャップ アイホリ 19ミリ 2個入	19.1	19.5	3.1	23	¥135
4	4905637188557	78118855	P110 ホリ外栓キャップ アイホリ 25ミリ 2個入	25.4	27	4.5	30	¥150
5	4905637188564	78118856	P111 ホリ外栓キャップ アイホリ 32ミリ 2個入	31.8	31.7	4.8	36.6	¥200
6	4905637188571	78118857	P112 ホリ外栓キャップ アイホリ 38ミリ 1個入	38.1	39	6	42.2	¥160

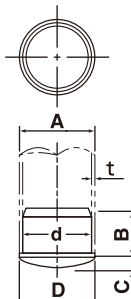
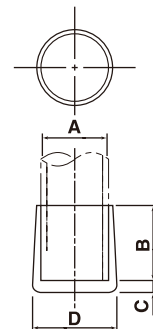

	JANコード	商品コード	商品名	サイズ(mm)						価格
				A	B	C	D	d	t	
1	4905637188601	78118860	P113 ホリ内栓キャップ 13ミリ 2個入	12.7	8	2	13	11	1.2	¥85
2	4905637188618	78118861	P114 ホリ内栓キャップ 16ミリ 2個入	15.9	9	3	16	14	1.2	¥90
3	4905637188625	78118862	P115 ホリ内栓キャップ 19ミリ 2個入	19	11	5	19	17	1.2	¥100
4	4905637188632	78118863	P116 ホリ内栓キャップ 25ミリ 2個入	25.4	17	6	25	23	1.2	¥120
5	4905637188649	78118864	P117 ホリ内栓キャップ 32ミリ 2個入	31.7	20	6	32	29	1.2	¥160

■Sカン

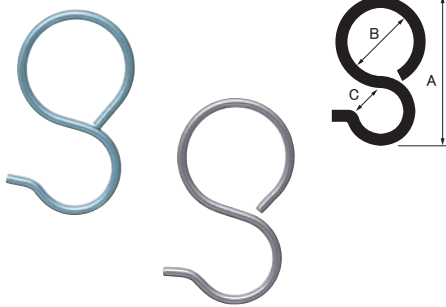

	JANコード	商品コード	商品名	サイズ(mm)			耐荷重(kg)	価格
				A	B	C		
1	4905637188656	61318865	P210 ユニコ ハイ用Sかん 13ミリ 5個入	32	16	12.3	2	¥130
2	4905637188670	61318867	P212 ユニコ ハイ用Sかん 19ミリ 5個入	43.7	22.6	17	3	¥140
3	4905637188687	61318868	P213 ユニコ ハイ用Sかん 25ミリ 5個入	58.6	30.5	23.4	3	¥160
4	4905637188694	61318869	P214 ユニコ ハイ用Sかん 32ミリ 3個入	68.2	37	25	3	¥240

	JANコード	商品コード	商品名	サイズ(mm)			耐荷重(kg)	価格
				A	B	C		
1	4905637188717	61318871	P216 ステンレス ハイ用Sかん 13ミリ 5個入	32	16	12.3	2	¥390
2	4905637188731	61318873	P218 ステンレス ハイ用Sかん 19ミリ 5個入	43.7	22.6	17	3	¥410
3	4905637188755	61318875	P219 ステンレス ハイ用Sかん 25ミリ 5個入	58.6	30.5	23.4	3	¥460
4	4905637188762	61318876	P220 ステンレス ハイ用Sかん 32ミリ 3個入	68.2	37	25	3	¥590

■横受ブラケット

	JANコード	商品コード	商品名	サイズ(mm)							価格
				A	B	C	D	E	F	G	
1	4905637188793	60618879	P310 横受ブラケット 止め10ミリ 1個入	10	12	19.45	2.5	32	9	9	¥150
2	4905637188809	60618880	P311 横受ブラケット 通し10ミリ 1個入	10	12	19.5	2.5	32	9	9	¥150
3	4905637188816	60618881	P312 横受ブラケット 止め13ミリ 1個入	13	17	24	3	38	10.5	10.5	¥170
4	4905637188823	60618882	P313 横受ブラケット 通し13ミリ 1個入	13	17	24	3	38	10.5	10.5	¥170
5	4905637188830	60618883	P314 横受ブラケット 止め16ミリ 1個入	16	20	28	3	44	12	12	¥180
6	4905637188847	60618884	P315 横受ブラケット 通し16ミリ 1個入	16	20	28	3	44	12	12	¥180
7	4905637188854	60618885	P316 横受ブラケット 止め19ミリ 1個入	19	23	36.5	5	45	12	12	¥230
8	4905637188861	60618886	P317 横受ブラケット 通し19ミリ 1個入	19	23	36.5	5	45	12	12	¥230
9	4905637188878	60618887	P318 横受ブラケット 止め25ミリ 1個入	25	29	42	5.5	50	15	15	¥270
10	4905637188885	60618888	P319 横受ブラケット 通し25ミリ 1個入	25	29	42	5.5	50	15	15	¥270
11	4905637188892	60618889	P320 横受ブラケット 止め32ミリ 1個入	32	37	52.5	7	55	25	25	¥420
12	4905637188908	60618890	P321 横受ブラケット 通し32ミリ 1個入	32	37	52.5	7	55	25	25	¥420

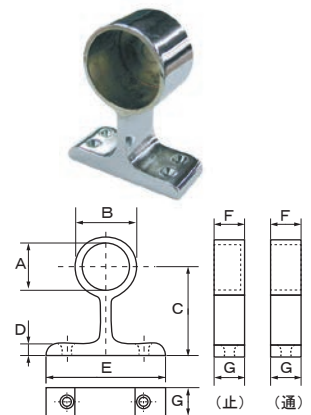

■ソケット

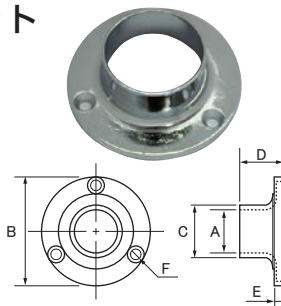

	JANコード	商品コード	商品名	サイズ(mm)						価格
				A	B	C	D	E	F	
1	4905637188915	60618891	P410 クロムソケット 10ミリ 2個入	9.7	28	12.5	10	2	2.4	¥170
2	4905637188946	60618894	P411 クロムソケット 13ミリ 2個入	13.2	31	16.5	12	2.3	2.8	¥170
3	4905637188953	60618895	P412 クロムソケット 16ミリ 2個入	16.2	36	18.3	12	2.6	3.7	¥200
4	4905637188960	60618896	P413 クロムソケット 19ミリ 2個入	19.2	42	22.5	15.5	2.8	3.7	¥240
5	4905637188977	60618897	P414 クロムソケット 25ミリ 2個入	25.2	49.5	29	17.5	2.9	4	¥280
6	4905637188984	60618898	P415 クロムソケット 32ミリ 2個入	32.2	60.5	35	21	3.2	4.2	¥340
7	4905637188991	60618899	P416 クロムソケット 38ミリ 1個入	38.2	67	41.5	23.5	4.2	4.2	¥280

	JANコード	商品コード	商品名	サイズ(mm)					価格
				A	B	C	D	E	
1	4905637189011	06918901	P430 ステンレスソケット 19ミリ 2個入	35.5	19	21	11.5	2.5	¥280
2	4905637189028	06918902	P431 ステンレスソケット 25ミリ 2個入	45	26	27	17	3	¥300
3	4905637189035	06918903	P432 ステンレスソケット 32ミリ 2個入	60.5	32.5	33.5	23	4.5	¥360
4	4905637189042	06918904	P433 ステンレスソケット 38ミリ 1個入	64	38.5	40	20	4.5	¥250

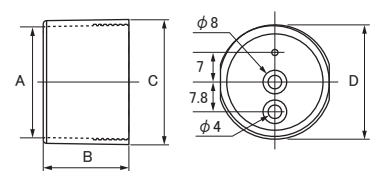
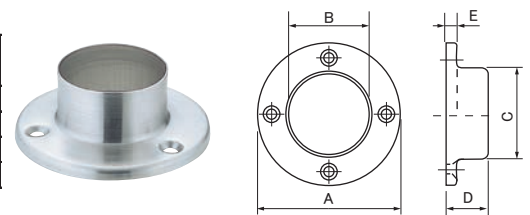

	JANコード	商品コード	商品名	サイズ(mm)				価格
				A	B	C	D	
1	4905637189073	35918907	P441 クロム二重ソケット 25ミリ 1個入	25.5	22	30	27	¥390
2	4905637189080	35918908	P442 クロム二重ソケット 32ミリ 1個入	32.5	25	36.5	34	¥480

	JANコード	商品コード	商品名	サイズ(mm)				価格
				A	B	C	D	
1	4905637189097	35918909	P443 クロム D型ソケット 25ミリ 1個入	26.3	32	29.3	28	¥300
2	4905637189103	35918910	P444 クロム D型ソケット 32ミリ 1個入	33	39	37.2	28	¥350

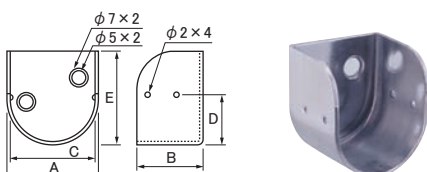
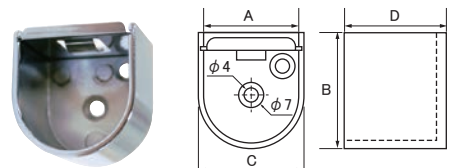

	JANコード	商品コード	商品名	サイズ(mm)					価格
				A	B	C	D	E	
1	4905637189059	06918905	P445 ステンレス U型ソケット 25ミリ 1個入	28	23	25.5	15	30	¥350
2	4905637189066	06918906	P446 ステンレス U型ソケット 32ミリ 1個入	35	24.5	32.5	18	36	¥380